

Hoffen

FRITADEIRA SEM ÓLEO
FRYTKOWNICA BEZTŁUSZCZOWĄ



MODELO / MODEL: AFNL-HI77
MANUAL DE INSTRUÇÕES | INSTRUKCJA OBSŁUGI

FRITADEIRA SEM ÓLEO

MODELO: AFNL-HI77



Língua portuguesa: pág. 3-25

Versão: 06/2025

NOTA: AS ESPECIFICAÇÕES E AS CORES PODEM VARIAR LIGEIRAMENTE EM
RELAÇÃO AO PRODUTO APRESENTADO NA ILUSTRAÇÃO ACIMA.

1. INTRODUÇÃO

- Agradecemos a sua escolha. Temos certeza de que de que vai gostar deste aparelho. Leia este manual de instruções antes de o colocar em funcionamento, para que possa tirar o máximo partido do mesmo e utilizá-lo de forma segura. Guarde este manual para consulta futura.
- Se entregar o aparelho a terceiros, faculte também este manual de instruções.

2. FINALIDADE DA UTILIZAÇÃO

- O aparelho destina-se a fritar, assar, cozer e grelhar alguns tipos de alimentos com o recurso a pouco ou nenhum óleo alimentar.
- O aparelho destina-se exclusivamente à utilização doméstica, não podendo ser utilizado para fins profissionais. Qualquer outra utilização é considerada imprópria e, portanto, perigosa.
- Este aparelho não se destina a ser utilizado em espaços de turismo e similares, tais como:
 - ▶ Áreas de cozinha do pessoal em lojas, escritórios e outros ambientes de trabalho;
 - ▶ Casas de turismo rural a e por hóspedes em hotéis, motéis e outros ambientes residenciais do tipo cama e pequeno-almoço.
- O fabricante não se responsabiliza pelos danos resultantes da utilização indevida do aparelho.
- O aparelho destina-se a utilização doméstica e a utilização em locais similares.
- Siga as instruções descritas neste manual para poder utilizar o aparelho de forma segura.

3. ESPECIFICAÇÕES TÉCNICAS

Modelo: AFNL-HI77

Tensão de alim.: 220-240V~, 50-60 Hz

Potência: 1600 W

Capacidade: 6,5 L

Temperatura ajustável: 80-200 °C





Temporizador: 60 minutos

Consumo de energia do equipamento em modo desligado: 0,4W

O aparelho entra automaticamente no modo desligado quando o tempo definido termina ou quando não há operações em funcionamento.

4. AVISOS DE SEGURANÇA

Leia atentamente o manual do utilizador antes de utilizar o aparelho. Siga rigorosamente as instruções deste manual. Guarde a embalagem e o manual do utilizador, uma vez que contêm informações importantes. O manual de instruções também se encontra disponível em formato eletrónico em: www.joinco.pt

	IMPORTANTE: Ignorar os avisos de segurança pode resultar em acidente e ferimentos.
	Este aparelho destina-se exclusivamente à utilização doméstica!
	Somente para utilização no interior da habitação.
	ATENÇÃO! SUPERFÍCIE QUENTE. Este símbolo impresso no aparelho avisa para o perigo de queimaduras, uma vez que as partes acessíveis do aparelho aquecem durante o funcionamento.

Para reduzir o risco de acidentes pessoais, incêndio ou danos, quando utilizar aparelhos elétricos deve seguir precauções de segurança básicas, incluindo as seguintes:

- Antes de utilizar o aparelho, verifique na etiqueta de especificações técnicas se a corrente elétrica corresponde à rede elétrica da sua habitação. A etiqueta está colocada no aparelho. Em caso de dúvida, recorra à ajuda de um electricista qualificado.
- Este aparelho pode ser utilizado por crianças com idade igual ou superior a 8 anos e

pessoas com capacidades físicas, sensoriais ou mentais reduzidas ou com falta de experiência e conhecimento, desde que tenham recebido supervisão ou instruções relativas à utilização do aparelho de forma segura e compreendam os perigos envolvidos. As crianças não devem brincar com o aparelho. A limpeza e a manutenção do aparelho não devem ser feitas por crianças, a menos que tenham mais de 8 anos e sejam supervisionadas.

- Mantenha o aparelho e seu cabo de alimentação fora do alcance de crianças com menos de 8 anos.
- As crianças desconhecem os danos que podem ser causados por aparelhos elétricos, e devem ser sempre supervisionadas por forma a garantir que não brincam com o aparelho. Este aparelho não é um brinquedo, como tal, deve ser mantido fora do alcance de crianças com idade inferior a 8 anos.
- Após desembalar o aparelho, certifique-se que não está danificado e que não falta nenhuma peça. Em caso de dúvida contacte a Serviço de Informação ao Cliente. Todo o conteúdo da embalagem, como por exemplo, sacos de plástico, esferovite, fitas, etc., deve ser mantido fora do alcance das crianças, pois pode ser perigoso e causar asfixia. Deve utilizar apenas os acessórios recomendados pelo fabricante e contidos nesta embalagem, sob o risco de acidente ou danos no aparelho.

- Nunca desmonte ou tente efetuar qualquer tipo de reparação no aparelho. Caso não cumpra com esta norma de segurança pode colocar em risco a sua própria segurança e invalidar os termos da garantia. Somente pessoal técnico, devidamente qualificado, pode efetuar qualquer tipo de reparação neste aparelho.
- O aparelho não deve ser utilizado se estiver avariado, se não estiver a funcionar corretamente ou se detetar alguma anomalia no cabo de alimentação ou na ficha. Sempre que detetar alguma avaria e/ou anomalia, retire imediatamente a ficha da fonte de alimentação e dirija-se à loja onde o adquiriu, ou a um técnico qualificado, a fim de efetuar a reparação ou substituição do aparelho ou do cabo de alimentação. Assegure-se que somente são usadas peças novas e recomendadas.
- Este aparelho foi concebido apenas para uso doméstico. Qualquer outro uso será considerado impróprio e conseqüentemente perigoso. O fabricante não pode ser responsabilizado por nenhuns ferimentos ou danos resultantes do uso impróprio do aparelho.
- Nunca deixe o aparelho sem supervisão durante o funcionamento.
- De forma a evitar riscos de incêndio ou choques elétricos, certifique-se que nenhum tipo de líquido entra em contacto com as partes elétricas do aparelho ou com o cabo de alimentação. Não utilize o aparelho no

exterior e mantenha-o afastado de fontes directas ou indirectas de água, como por exemplo, lavatórios, jarras, vasos, etc. No caso de derrame de qualquer líquido sobre as partes elétricas, desligue o aparelho imediatamente da fonte de alimentação e dirija-se à loja onde o adquiriu ou a um técnico qualificado para reparação.

- Para se proteger contra choques elétricos, não mergulhe o cabo, a ficha nem o aparelho em água ou qualquer outro líquido.
- Não toque no aparelho, nem na sua ficha, com as mãos molhadas ou os pés húmidos ou descalços, a fim de evitar choques elétricos.
- Nunca mergulhe o aparelho em água ou qualquer outro líquido. Se por acidente o aparelho cair dentro de água, não o retire sem o desligar da fonte de alimentação.
- Verifique periodicamente o cabo de alimentação. Se o cabo de alimentação estiver danificado, deve ser substituído pelo fabricante, seu agente de serviço ou por uma pessoa qualificada para evitar riscos.
- Não coloque nenhum objeto por cima do cabo de alimentação, nunca o dobre ou torça e certifique-se que o mantém afastado de superfícies quentes, arestas cortantes e de locais de normal circulação de pessoas de forma a evitar quedas. Não deixe que o cabo de alimentação fique pendurado de forma que uma criança o possa agarrar.

- Segure sempre na ficha para desligar o aparelho da fonte de alimentação, nunca o faça puxando pelo cabo de alimentação.
- Não desloque o aparelho puxando-o pelo cabo de alimentação. Certifique-se que nada impede o seu movimento e não o enrole à volta do aparelho.
- Não permita qualquer tipo de pressão na ligação do cabo de alimentação ao aparelho, pois pode danificá-lo e parti-lo.
- Sempre que pretender movimentar, limpar, armazenar e se não pretender utilizar o aparelho por um longo período de tempo, desligue o aparelho, retire a ficha da fonte de alimentação, permita que arrefeça por completo (aguarde aproximadamente 30 minutos) e proceda à sua limpeza.
- Não mova o aparelho durante o seu funcionamento para evitar queimaduras. Espere sempre até arrefecer completamente.
- Enquanto o aparelho estiver em funcionamento, ou ainda quente, mantenha-o afastado de superfícies que não sejam resistentes ao calor, não o deixe próximo de roupa, cortinas, papel ou outros objetos ou materiais inflamáveis. Nunca o cubra e certifique-se que existe uma boa circulação de ar à sua volta.
- Utilize este aparelho somente em superfícies resistentes ao calor, estáveis, secas e protegidas de impactos, a fim de evitar quedas e possíveis danos.

- É estritamente proibido o uso do aparelho em ambientes inflamáveis e explosivos ou ao ar livre, para evitar danos ou acidentes.
- Coloque este aparelho numa área ventilada. Mantenha uma distância de segurança ao redor do aparelho de cerca 10 cm para uma adequada circulação de ar.
- Coloque o aparelho sobre uma superfície estável e plana, protegido de impactos e afastado de materiais inflamáveis. Mantenha-o afastado de fogões a gás ou elétricos, de fornos quentes, de paredes, móveis e aparelhos sensíveis ao calor ou vapores. Assegure-se que o coloca num zona ventilada e preferencialmente próximo do exaustor ou similares.
- A tomada de ligação do aparelho deve ser facilmente acessível para que, em caso de emergência, a ficha possa ser desligada rapidamente.
- Certifique-se que a tomada onde o aparelho será ligado é exclusiva para este aparelho. A ligação de vários aparelhos à mesma tomada pode levar a uma sobrecarga do circuito elétrico.
- As temperaturas das superfícies acessíveis podem ser altas quando o aparelho está em funcionamento. Evite o contacto com a pele pois pode sofrer queimaduras. Utilize sempre a pega do aparelho para abrir o cesto e pegadas termicas para o movimentar enquanto ainda quente. Nunca movimente o aparelho durante

a utilização.

- Durante a primeira utilização pode notar um cheiro estranho ou algum fumo, isto é perfeitamente normal e desaparece após alguns instantes.
- Durante a utilização, pode sair vapor quente através do cesto. Mantenha o rosto e as mãos afastados do vapor, nomeadamente aquando da abertura do cesto.
- Coloque sempre os ingredientes a serem fritos no cesto, de forma a impedi-los de entrarem em contacto com a resistência da fritadeira. Tenha atenção à indicação de nível máximo "MAX" inscrita no cesto.
- Não toque no elemento de aquecimento enquanto o aparelho estiver em funcionamento ou ainda quente.
- Desligue imediatamente o aparelho da tomada se verificar a saída de fumo escuro do aparelho. Aguarde que a saída de fumo pare antes de retirar o cesto do aparelho.
- Não utilize acessórios não fornecidos com este aparelho. A utilização de acessórios não recomendados pelo fabricante do aparelho pode causar ferimentos.
- Nunca coloque o aparelho em cima de superfícies quentes. Mantenha-o afastado de fontes diretas ou indiretas de calor, tais como, fogões a gás ou elétricos, fornos ou outros aparelhos que produzam calor e coloque-o sempre sobre uma superfície seca, plana e

protegida de impactos.

- Este aparelho é uma fritadeira sem óleo, pelo que não deve verter óleo ou gordura líquida para dentro do cesto, de forma a evitar o risco de incêndio.
- Não utilize este aparelho para alimentos muito gordurosos, tais como salsichas e outros.
- Nunca movimente o aparelho se ainda houver alimentos no seu interior.
- Não coloque alimentos acima da capacidade máxima "MAX" indicada no cesto.
- Não cubra ou bloqueie as aberturas de entrada e saída de ar (aberturas de ventilação) enquanto o aparelho estiver em funcionamento.
- Desligue sempre o aparelho da tomada elétrica quando o aparelho não estiver a ser utilizado e antes de o limpar.
- Para proceder à limpeza e remoção dos resíduos de alimentos do aparelho, desligue-o da fonte de alimentação, permita que arrefeça completamente e consulte as instruções descritas na secção "LIMPEZA E ARRUMAÇÃO", mais à frente neste manual.
- Para limpar o exterior do aparelho utilize um pano levemente húmido com água morna e um detergente suave. Lave o cesto e a grelha com água quente, detergente da louça e uma esponja suave. Seque todos os elementos antes de os voltar a encaixar no aparelho.
- Evite utilizar adaptadores e cabos de extensão. Se necessário, utilize apenas os recomendados

para este tipo de aparelho.

- Se não pretender utilizar o aparelho por um período de tempo considerável, desligue-o da fonte de alimentação.
- Este aparelho é de Classe I e possui de origem um cabo de alimentação e uma ficha com ligação terra, pelo que deve ser sempre ligado a uma tomada com ligação terra incorporada. Se a tomada elétrica não tiver uma ligação terra, é da responsabilidade pessoal do cliente substituí-la por uma com ligação terra.
- Este aparelho não se destina a ser operado através de um temporizador externo ou sistema de controlo à distância independente.

5. CONTEÚDO DA EMBALAGEM

- Abra a embalagem e retire cuidadosamente o conteúdo. Depois de retirar o conteúdo da embalagem, por favor verifique se todos os elementos listados estão presentes. Certifique-se de que o aparelho e acessório não estão danificados. Se algum elemento estiver em falta ou danificado, evite usar o aparelho e entre imediatamente em contato com o ponto de venda. Guarde a embalagem para referência futura ou inutilize-a de acordo com os regulamentos locais relativos à reciclagem do tipo de material.
- Atenção! Tendo em consideração a segurança das crianças e animais de estimação, nunca deixe os elementos da embalagem (sacos de plástico, cartão, espuma de poliestireno, etc.) espalhados. Perigo de asfixia!
- Conteúdo: 1 x fritadeira sem óleo e 1 x manual de instruções.

6. DESCRIÇÃO DO APARELHO

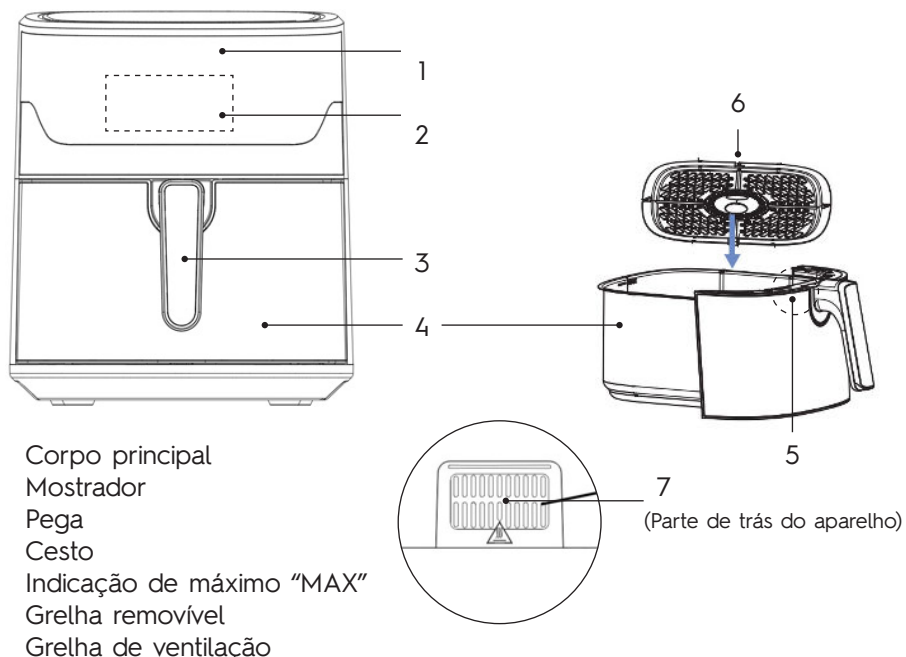

Panel de controlo

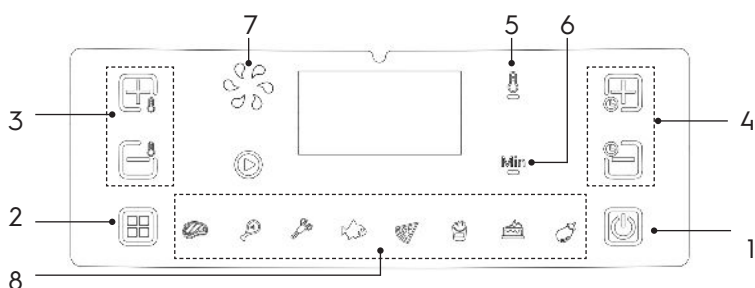





1. Botão ligar/desligar
2. Botão para selecção de 1 dos 8 programas pré definidos ^{*(1)}
3. Botões para ajuste da temperatura de 80-200 °C, de 5 em 5°
4. Botões para ajuste do tempo de funcionamento de 0-60 minutos, de 1 em 1 minuto
5. Led indicador de temperatura
6. Led indicador do temporizador
7. Led indicador de ventoinha
8. Led indicador de programa







7. UTILIZAÇÃO DO APARELHO

Antes da primeira utilização

- Certifique-se que todo o material de acondicionamento foi devidamente retirado antes de proceder à utilização do aparelho.
- Retire todos os autocolantes ou etiquetas do aparelho.
- Lave o cesto e a grelha com água quente, detergente para a loiça e uma esponja não abrasiva.
- Limpe o interior e o exterior do aparelho com um pano húmido e seque de seguida com um pano seco e suave.
- **NOTA:** Esta é uma fritadeira sem óleo que funciona com ar quente. Não encha o cesto diretamente com óleo ou gordura de fritura.
- **Aviso:** Quando a sua fritadeira de ar quente é aquecida pela primeira vez, pode emitir um ligeiro fumo ou odor. Este facto é normal em muitos aparelhos de aquecimento e não afecta a segurança do seu aparelho.

Utilização

- Coloque o aparelho sobre uma superfície plana, estável e resistente ao calor.
- Mantenha o aparelho afastado de paredes, móveis ou de objetos de forma a manter uma área livre de pelos menos 10 cm ao seu redor para manter uma correta circulação do ar. Não cubra o aparelho, nem coloque nada sobre ele para não bloquear a saída/entrada de ar.
- Ligue o aparelho à fonte de alimentação. O aparelho emite um sinal sonoro e o sinal indicador de aparelho ligado  aparece no mostrador.
- Retire cuidadosamente o cesto da fritadeira puxando-o para fora, certifique-se de que a grelha está colocada no fundo do cesto e coloque os alimentos dentro do cesto respeitando o nível de máximo "MAX" indicado na parte interior do cesto junto à pega.
- **NOTA:** pode adicionar uma colher de óleo aos alimentos cujo excedente será recolhido na zona abaixo da grelha não ficando em contacto com os alimentos.
- Encaixe o cesto na fritadeira, pressione o botão ligar/desligar , que fica a piscar e o mostrador exhibe os valores por defeito (isto é, valores de fábrica) - temperatura de 200 °C e tempo de utilização de 15 minutos.
- Pressione os botões seletores de temperatura  ou  para ajustar a temperatura pretendida entre 80-200°, de 5 em 5° C. Caso mantenha pressionado o botão, o ajuste da temperatura é feito mais rapidamente.
- **NOTA:** Para definir a temperatura, o mostrador deve exhibir a indicação de temperatura .

- Pressione os botões seletores de tempo de funcionamento  ou  para ajustar o temporizador entre 0-60 minutos, de 1 em 1 minuto. Caso mantenha pressionado o botão, o ajuste do temporizador é feito mais rapidamente.
- **NOTA:** Para definir o temporizador, o mostrador deve exibir a indicação de temporizador 
- Para validar as definições selecionadas e colocar o aparelho em funcionamento, pressione o botão ligar/desligar .
- O aparelho inicia o funcionamento e o mostrador exibe do lado esquerdo o indicador de convecção  e de funcionamento , assim como a indicação da temperatura e do tempo de forma intermitente.
- **NOTA:** durante a confecção de alguns alimentos é recomendado virá-los. Para tal, retire o cesto através da pega, vire os alimentos e volte a encaixar o cesto na fritadeira. Durante este procedimento deve ter extremo cuidado para não tocar nas superfícies quentes, mas também deverá ter cuidado com o vapor quente.
- Ao terminar, o mostrador exibe a indicação de "OFF" o aparelho emite um sinal sonoro de 6 apitos, e após breves segundos desliga-se completamente.
- Puxe o cesto para fora através da pega para verificar a confecção. Caso verifique a sua preparação ainda não está pronta, ajuste os valores de temperatura e tempo de funcionamento e volte à confecção.
- Assim que a confecção estiver concluída, desencaixe o cesto da fritadeira, coloque-o sobre uma superfície resistente ao calor e retire os alimentos.
- **ATENÇÃO:** Nunca vire o cesto ao contrário para retirar os ingredientes, pois a grelha interior pode-se soltar e causar acidentes e também, a gordura e sucos no fundo do cesto, juntam-se com a sua preparação.
- Caso pretenda continuar a utilizar a fritadeira pode fazê-lo de imediato.
- No final da utilização desligue o aparelho da fonte de alimentação e aguarde que arrefeça completamente antes de qualquer operação de limpeza.

Definições

- A tabela abaixo ajudá-lo-á a selecionar as definições básicas para os ingredientes.
- **Nota:** Tenha em atenção que estas definições são indicativas, uma vez que os ingredientes diferem em termos de origem, tamanho, forma e marca.
- Dado que a tecnologia Rapid Air 360° reaquece instantaneamente o ar no interior do aparelho, retirar brevemente o cesto durante a confecção não perturba o processo.

Tabela de quantidades, tempos de confecção e temperaturas

Ingrediente	Min-Max quantidade (g)	Tempo de confecção (min)	Temperatura (°C)	Agitar a meio da confecção
Batatas fritas congeladas	400-800	17-25	200	Sim
Cocha de frango	600-800	22-25	180	Sim
Pizza	≈ Ø 20cm	25-30	180	
Peixe	500-800	16-18	180	Sim
Camarão	400-800	12-15	180	Sim
Bife	100-200	16-20	180	Sim
Beringela	400-600	17-22	160	
Bolo	120-250	17	160	

NOTAS: Incremente o tempo de confecção em 3 minutos quando a fritadeira estiver fria; Os tempos apresentados são meramente indicativos.

Sugestões

- Qualquer alimento que possa ser cozinhado no forno, pode também ser cozinhado nesta fritadeira.
- Os ingredientes mais pequenos requerem normalmente um tempo de preparação ligeiramente mais curto do que os ingredientes maiores.
- Uma quantidade maior de ingredientes requer apenas um tempo de preparação ligeiramente mais longo, uma quantidade menor de ingredientes requer apenas um tempo de preparação ligeiramente mais curto.
- Agitar os ingredientes mais pequenos a meio do tempo de confecção otimiza o resultado final e pode ajudar a evitar ingredientes fritos de forma desigual.
- Adicione um pouco de óleo às batatas frescas para obter um resultado estaladiço. Frite os seus ingredientes na fritadeira de ar quente alguns minutos depois de ter adicionado o óleo.
- Não é recomendado cozinhar ingredientes com alto teor de óleo neste aparelho, como gordura, salsicha, etc.
- Os snacks que podem ser preparados no forno convencional também podem ser preparados na fritadeira de ar quente.
- A quantidade ideal para preparar batatas fritas estaladiças é de 500

gramas.

- Use massa pré-levedada para cozinhar pão ou snacks de maneira fácil e rápida. Em comparação com a massa caseira, a massa pré-levedada requer um tempo de cozimento mais curto.
- Se pretender cozer bolos ou tortas de ovos, ou cozinhar preparações mais líquidas, use uma assadeira ou forma metálica capaz de caber na fritadeira e tenha atenção que deverá deixar espaço suficiente livre para que o bolo/pão, etc., possa crescer e não entre em contacto com o elemento de aquecimento.
- Para cozinhar pão ou bolos na fritadeira sem óleo, deixe-a pré-aquecer por aproximadamente 3 minutos.
- Também pode utilizar a fritadeira de ar quente para reaquecer ingredientes. Para reaquecer ingredientes, defina a temperatura para 150 °C por cerca de 10 minutos.
- Para alimentos propensos a aderir às paredes do cesto ou à grelha, como frango panado ou peixe mais delicado, recomenda-se borrifar levemente o cesto com spray de óleo vegetal. O uso de folha de alumínio também pode facilitar a limpeza e a remoção de certos alimentos, especialmente peixes.

8. RESOLUÇÃO DE PROBLEMAS

- Se houver algum problema técnico com o aparelho, devolva-o à loja onde foi adquirido. Não tente abrir o aparelho ou qualquer componente. Este aparelho não possui peças que possam ser reparadas pelo utilizador. Não tente reparar o aparelho por si próprio. Recorra sempre a um profissional credenciado para reparações.
- Inspeccione regularmente o cabo de alimentação e a ficha quanto a danos. Se o cabo de alimentação estiver danificado, deve ser substituído pelo fabricante, pelo seu agente de serviço ou técnicos qualificados de forma para evitar riscos.

Problema	Causa possível	Solução / recomendação
O aparelho não funciona embora esteja ligado no botão ligar/desligar e a ficha ligada à fonte de alimentação.	O encaixe da ficha na tomada pode não ter sido corretamente feito.	Verifique encaixe da ficha na tomada.
	Tomada avariada.	Ligue o aparelho a uma tomada que funcione corretamente.
	Não definiu um tempo de funcionamento no temporizador.	Defina um período de tempo de funcionamento no temporizador para colocar o aparelho em funcionamento.
Os ingredientes confecionados na fritadeira de ar quente não estão prontos.	A quantidade de ingredientes no cesto é demasiado grande.	Coloque quantidades mais pequenas de ingredientes no cesto. As porções mais pequenas são fritas de forma mais homogénea.
	A temperatura definida é demasiado baixa.	Selecione uma temperatura mais elevada de acordo com os ingredientes a preparar (ver secção “Definições” no capítulo “Utilização do aparelho”).
	O tempo de preparação é demasiado curto.	Regule o temporizador para um tempo de preparação mais longo de acordo com os ingredientes a preparar (ver secção “Definições” no capítulo “Utilização do aparelho”).

Problema	Causa possível	Solução / recomendação
Os ingredientes encontram-se confeccionados de forma desigual.	Alguns tipos de ingredientes têm de ser agitados/mexidos a meio do tempo de preparação.	Os ingredientes que se encontram sobrepostos ou cruzados (por exemplo, as batatas fritas) têm de ser agitados a meio do tempo de preparação (ver secção “Definições” no capítulo “Utilização do aparelho”).
Os aperitivos/snacks confeccionados não são estaladiços quando saem da fritadeira de ar quente.	Utilizou um tipo de aperitivos/snacks que se destinam a ser preparados numa fritadeira tradicional.	Utilize aperitivos/snacks adequados para serem preparados no forno. Pode também pincelar ligeiramente um pouco de óleo alimentar nos aperitivos/snacks para obter um resultado mais estaladiço.
Não consegue introduzir corretamente o cesto na fritadeira.	Há demasiados ingredientes no cesto, possivelmente acima do limite máximo indicado.	Não encha a frigideira para além da indicação MAX.
	A grelha não está colocada corretamente dentro do cesto.	Empurre a grelha para baixo, para dentro do cesto, até não poder deslocar-se mais.

Problema	Causa possível	Solução / recomendação
Sai fumo branco do aparelho.	Está a preparar ingredientes gordurosos.	Quando se preparam ingredientes gordurosos na fritadeira de ar quente, uma grande quantidade de óleo/gordura escorre para o fundo do cesto. O óleo/gordura produz fumo branco e o cesto pode aquecer mais do que o habitual. Isto não afecta a aplicação nem o resultado final.
	O cesto pode ainda conter resíduos de gordura da utilização anterior.	O fumo branco é causado pelo aquecimento do óleo/gordura. Certifique-se de que limpa corretamente a fritadeira após cada utilização.
As batatas fritas frescas são fritas de forma desigual na fritadeira de ar quente.	Não utilizou o tipo de batata correto para fritar.	Utilize batatas frescas e certifique-se de que são do tipo adequado para fritar.
	Não enxaguou corretamente os palitos de batata antes de os fritar.	Enxagúe bem os palitos de batata para remover o amido do exterior dos palitos de batata. Para melhores resultados envolva os palitos com óleo alimentar antes de o colocar no cesto.

Problema	Causa possível	Solução / recomendação
As batatas fritas frescas não são estaladiças quando saem da fritadeira de ar quente.	A crocância das batatas fritas depende da quantidade de óleo e de água nas batatas fritas.	Certifique-se de que seca bem os palitos de batata antes de adicionar o óleo.
		Corte os palitos de batata mais pequenos para obter um resultado mais estaladiço.
		Adicione um pouco mais de óleo para obter um resultado mais estaladiço.
O aparelho não aquece ou apresenta um aquecimento anormal.	Avaria técnica.	Recorra a um reparador credenciado para verificação e/ou reparação do aparelho.
O mostrador apresenta um funcionamento anormal.	Avaria técnica.	Recorra a um reparador credenciado para verificação e/ou reparação do aparelho.

9. LIMPEZA, ARMAZENAGEM E TRANSPORTE

Limpeza

- Limpe o aparelho após cada utilização.
- Nunca mergulhe o aparelho em água ou em qualquer outro líquido.
- Não utilize detergentes de limpeza abrasivos, como por exemplo sprays para limpeza de fornos, esfregões, álcool ou solventes.
- Antes de limpar, desligue o aparelho da tomada e aguarde até arrefecer completamente. Para que o arrefecimento seja mais rápido, retire o cesto do aparelho.
- Retire o cesto da fritadeira, desencaixe a grelha e lave os 2 elementos com água quente, detergente suave e uma esponja macia para não

danificar o revestimento. Seque completamente antes de voltar a encaixar na fritadeira.

- Se houver alimentos presos no cesto ou na grelha, encha o cesto com água quente e um pouco de detergente da loiça, coloque a grelha no cesto e deixe de molho por aproximadamente 10 minutos. Caso necessário pode utilizar um líquido/spray removedor de gordura. Passe estes elementos por água corrente e deixe secar completamente antes de os voltar a encaixar no aparelho.
- O elemento de aquecimento, que está localizado na parte superior da cavidade do cesto, deve ser limpo com uma escova ou um pano. Para aceder mais facilmente ao elemento de aquecimento, retire o cesto, vire o aparelho ao contrário e o coloque sobre uma superfície revestida para não danificar o revestimento exterior.
- **Atenção:** a superfície do elemento de aquecimento está sujeita a calor residual após a utilização.
- Limpe o exterior do aparelho com um pano húmido e se necessário com um pouco de detergente suave.

Armazenagem

- Aguarde que o aparelho arrefeça completamente e certifique-se de que está completamente limpo e seco antes de o armazenar..
- Guarde o aparelho num local seco e ventilado, afastado de fontes de calor e da luz solar direta.

10. DECLARAÇÃO EUROPEIA DE CONFORMIDADE

	Este aparelho cumpre os requisitos da Diretiva EMC (Compatibilidade Eletromagnética) (2014/30/EU) e da Nova Diretiva de Baixa Tensão (2014/35/EU). Portanto, o aparelho recebeu a marca CE e a declaração europeia de conformidade.
---	---



11. GARANTIA









- A garantia deste produto é válida por três anos. No caso de mau funcionamento, deve levar o produto ao local onde o adquiriu com a respetiva prova de compra. Para este fim, o produto deve estar completo e deve ser colocado na embalagem original.

12. ELIMINAÇÃO DE RESÍDUOS EQUIPAMENTOS ELÉCTRICOS

	<p>Os resíduos de dispositivos elétricos são materiais recicláveis. Não os elimine no lixo doméstico porque podem conter substâncias prejudiciais à saúde humana e ao meio ambiente! Por favor, apoie ativamente a gestão dos recursos naturais e proteja o meio ambiente colocando o aparelho que já não utiliza num ponto de recolha para reciclagem de equipamentos elétricos e eletrónicos.</p>
---	---

13. EXPLICAÇÃO DOS SÍMBOLOS

	<p>O símbolo “CE” é a garantia do cumprimento das normas europeias harmonizadas, de forma voluntária, refletindo os requisitos essenciais nas especificações técnicas e tem por objetivo assegurar que o aparelho cumpre com os requisitos que proporcionam um elevado nível de proteção da saúde e da segurança das pessoas, e dos animais domésticos e dos bens, garantindo ao mesmo tempo o funcionamento do mercado interno.</p>
	<p>Este símbolo significa que o produto não deve ser descartado com lixo doméstico indiferenciado. A lei portuguesa proíbe misturar resíduos de equipamento elétrico e eletrónico com outros resíduos domésticos.</p> <p>É possível evitar potenciais consequências negativas para o meio ambiente e para a saúde humana, que podem surgir do manuseamento inadequado dos resíduos de equipamentos elétricos e eletrónicos, se o produto for descartado adequadamente.</p>
	<p>A marca “Ponto Verde” impressa na embalagem significa que a entidade, para quem o produto foi fabricado, fez contribuições financeiras na construção e operação do sistema nacional de recuperação e reciclagem de resíduos de embalagens, de acordo com os princípios resultantes das leis de Portugal e a União Europeia sobre embalagens e resíduos de embalagens.</p>

	<p>Este produto está de acordo com os requisitos da Diretiva 2011/65 / EU - chamada diretiva RoHS. O objetivo da presente diretiva é aproximar a legislação dos Estados-Membros relativa à restrição do uso de substâncias perigosas em equipamentos elétricos e eletrónicos, e contribuindo para a proteção da saúde humana e recuperação e descarte ecologicamente correto de equipamentos elétricos e eletrónicos.</p> <p>A diretiva RoHS está em vigor desde 3 de janeiro de 2013. O novo equipamento elétrico e eletrónico colocado no mercado não contém chumbo, mercúrio, cádmio, cromo hexavalente, difenilo polibromado ou feniléter polibromado.</p>
	<p>Este símbolo indica que o Manual de Instruções está incluído na embalagem do produto e deve ser lido antes da utilização do aparelho.</p>
	<p>O produto destina-se ao contacto com alimentos.</p>
	<p>O aparelho destina-se exclusivamente ao uso doméstico.</p>
	<p>Este símbolo de deposição seletiva indica que os componentes da embalagem feitos em cartão ou papel devem ser colocados no ecoponto de cor azul, destinado à colocação desses materiais.</p>
	<p>Este símbolo de deposição seletiva indica que os componentes da embalagem feitos em plástico ou metal devem ser colocados no ecoponto de cor amarela, destinado à colocação desses materiais.</p>
	<p>Manter afastado da água e humidade.</p>
	<p>Risco de danos ao aparelho por manuseamento incorreto ou queda em altura.</p>

14. EQUIPAMENTO PRODUZIDA PARA

Joinco, Importação e Exportação, Lda.

R. Ivone Silva 6, 15º piso

1050-124 Lisboa - Portugal

VAT 507 191 765

www.joinco.pt / portugal@joinco.pt

FRYTOWNICA
BEZTŁUSZCZOWA 6,5L
MODEL: AFNL-HI77



Język polski: str. 26-49

WERSJA: 06/2025

UWAGA: SPECYFIKACJE I KOLORY MOGĄ SIĘ NIEZNACZNIE RÓŻNIĆ OD PRODUKTU
PRZEDSTAWIONEGO NA POWYŻSZEJ ILUSTRACJI.

1. WPROWADZENIE

- Dziękujemy za Twój wybór. Jesteśmy pewni, że to urządzenie przypadnie Ci do gustu. Przed rozpoczęciem użytkowania należy zapoznać się z niniejszą instrukcją obsługi, aby w pełni wykorzystać jego możliwości i bezpiecznie z niego korzystać. Instrukcję należy zachować do wykorzystania w przyszłości.
- W przypadku przekazania urządzenia osobie trzeciej należy również przekazać jej niniejszą instrukcję obsługi.

2. PRZEZNACZENIE





- Urządzenie jest przeznaczone do smażenia, pieczenia, gotowania i grillowania niektórych rodzajów żywności przy użyciu niewielkiej ilości oleju lub bez niego.
- Urządzenie jest przeznaczone wyłącznie do użytku domowego i nie może być używane do celów profesjonalnych. Każde inne użycie jest uważane za niewłaściwe, a tym samym niebezpieczne.
- Urządzenie nie jest przeznaczone do użytku w obszarach turystycznych i podobnych, takich jak:
 - ▶ Pomieszczenia kuchenne dla personelu w sklepach, biurach i innych środowiskach pracy;
 - ▶ Wiejskie domki letniskowe oraz przez gości w hotelach, motelach i innych środowiskach mieszkalnych typu B&B (bed and breakfast).
- Producent nie ponosi odpowiedzialności za szkody wynikające z niewłaściwego użytkowania urządzenia.
- Urządzenie jest przeznaczone do użytku domowego i w podobnych lokalizacjach.
- Aby bezpiecznie korzystać z urządzenia, należy postępować zgodnie z instrukcjami zawartymi w niniejszej instrukcji.

3. SPECYFIKACJE TECHNICZNE

- Model: AFNL-HI77
- Zasilanie: 220-240 V~, 50/60 Hz
- Moc: 1600 W
- Pojemność: 6,5 litra
- Zakres regulacji temperatury: 80-200 °C
- Regulator czasowy: 60 minut
- Zużycie energii przez urządzenie w trybie wyłączenia: 0,4W
- Urządzenie automatycznie przechodzi w tryb wyłączenia po upływie ustawionego czasu lub braku operacji.

4. OSTRZEŻENIA DOTYCZĄCE BEZPIECZEŃSTWA

- Przed rozpoczęciem korzystania z urządzenia należy uważnie przeczytać instrukcję obsługi. Należy ściśle przestrzegać instrukcji w niej zawartych. Należy zachować opakowanie i instrukcję obsługi, ponieważ zawierają one ważne informacje. Instrukcja jest również dostępna w formacie elektronicznym pod adresem: www.joinco.pt

	WAŻNE: Zignorowanie ostrzeżeń dotyczących bezpieczeństwa może skutkować wypadkiem i obrażeniami.
	To urządzenie jest przeznaczone wyłącznie do użytku domowego!
	Tylko do użytku wewnątrz pomieszczeń domowych.
	UWAGA! GORĄCA POWIERZCHNIA. Ten symbol wydrukowany na urządzeniu ostrzega przed ryzykiem poparzenia, ponieważ dostępne części urządzenia nagrzewają się podczas pracy.

Aby zmniejszyć ryzyko obrażeń ciała, pożaru lub uszkodzeń, podczas korzystania z urządzeń elektrycznych należy przestrzegać podstawowych środków ostrożności, w tym następujących:

- Przed rozpoczęciem korzystania z urządzenia należy sprawdzić etykietę ze specyfikacją techniczną, aby upewnić się, że natężenie prądu odpowiada zasilaniu sieciowemu w Twoim domu. Etykieta umieszczona jest na urządzeniu. W razie wątpliwości należy zwrócić się o pomoc do wykwalifikowanego elektryka.
- To urządzenie może być używane przez dzieci w

wieku 8 lat i starsze oraz osoby o ograniczonych zdolnościach fizycznych, sensorycznych lub umysłowych lub nieposiadające doświadczenia i wiedzy, pod warunkiem, że będą one nadzorowane lub zostaną poinstruowane w zakresie bezpiecznego korzystania z urządzenia i zrozumieją związane z tym zagrożenia. Dzieci nie powinny bawić się urządzeniem. Czyszczenie i konserwacja urządzenia nie mogą być wykonywane przez dzieci, o ile nie ukończyły one 8 roku życia i nie są nadzorowane.

- Urządzenie i jego przewód zasilający należy przechowywać w miejscu niedostępnym dla dzieci poniżej 8 roku życia.
- Dzieci nie są świadome szkód, jakie mogą wyrządzić urządzenia elektryczne, więc powinny być zawsze nadzorowane, aby upewnić się, że nie bawią się urządzeniem. To urządzenie nie jest zabawką i dlatego powinno być przechowywane poza zasięgiem dzieci w wieku poniżej 8 lat
- Po rozpakowaniu urządzenia należy upewnić się, że nie jest ono uszkodzone i nie brakuje w nim żadnych części. W razie wątpliwości należy skontaktować się z działem obsługi klienta. Cała zawartość opakowania, taka jak plastikowe torby, styropian, taśma itp., musi być przechowywana w miejscu niedostępnym dla dzieci, ponieważ może być niebezpieczna i spowodować uduszenie. Należy używać wyłącznie akcesoriów zalecanych przez producenta i znajdujących się w tym opakowaniu,

w przeciwnym razie może zaistnieć ryzyko wypadku lub uszkodzenia urządzenia.

- Nigdy nie demontuj, ani nie próbuj w jakikolwiek sposób naprawiać urządzenia. Nieprzestrzeganie tej zasady bezpieczeństwa może zagrozić bezpieczeństwu użytkownika i unieważnić warunki gwarancji. Wszelkie naprawy urządzenia mogą być wykonywane wyłącznie przez odpowiednio wykwalifikowany personel techniczny.
- Urządzenie nie może być używane, jeśli jest uszkodzone, działa nieprawidłowo lub wykryto jakiejkolwiek nieprawidłowości w kablu zasilającym lub wtyczce. W przypadku wykrycia usterki i/lub nieprawidłowości należy natychmiast odłączyć urządzenie od źródła zasilania i skontaktować się ze sklepem, w którym zostało ono zakupione lub z wykwalifikowanym technikiem w celu naprawy lub wymiany urządzenia lub przewodu zasilającego. Należy upewnić się, że używane są wyłącznie nowe i zalecane części.
- To urządzenie jest przeznaczone wyłącznie do użytku domowego. Każde inne użycie będzie uważane za niewłaściwe, a tym samym niebezpieczne. Producent nie ponosi odpowiedzialności za jakiegokolwiek obrażenia lub szkody wynikające z niewłaściwego użytkowania urządzenia.
- Nigdy nie pozostawiaj urządzenia bez nadzoru podczas jego funkcjonowania.
- Aby uniknąć ryzyka pożaru lub porażenia

prądem elektrycznym, należy upewnić się, że żadna ciecz nie wchodzi w kontakt z częściami elektrycznymi urządzenia lub przewodem zasilającym. Nie używaj urządzenia na zewnątrz i trzymaj je z dala od bezpośrednich lub pośrednich źródeł wody, takich jak zlewy, dzbanki, wazony itp. Jeśli jakkolwiek płyn rozleje się na części elektryczne, należy natychmiast odłączyć urządzenie od zasilania i skontaktować się ze sklepem, w którym zostało zakupione lub z wykwalifikowanym technikiem w celu naprawy.

- Aby uchronić się przed porażeniem prądem, nie należy zanurzać kabla, wtyczki ani urządzenia w wodzie lub innej cieczy.
- Aby uniknąć porażenia prądem, nie dotykaj urządzenia ani jego wtyczki mokrymi rękami, ani wilgotnymi lub bosymi stopami.
- Nigdy nie zanurzaj urządzenia w wodzie lub innym płynie. Jeśli urządzenie przypadkowo wpadnie do wody, nie należy go wyjmować bez odłączenia od źródła zasilania.
- Należy okresowo sprawdzać kabel zasilający. Jeśli kabel zasilający jest uszkodzony, musi zostać wymieniony przez producenta, jego przedstawiciela serwisowego lub wykwalifikowaną osobę w celu uniknięcia zagrożenia.
- Nie kładź żadnych przedmiotów na kablu zasilającym, nigdy go nie zginaj ani nie skręcaj i trzymaj go z dala od gorących powierzchni, ostrych krawędzi i miejsc, w których zwykle

przemieszczają się ludzie, aby zapobiec jego upadkowi. Nie pozwól, aby kabel zasilający zwisał w taki sposób, aby dziecko mogło go chwycić.

- W celu odłączenia urządzenia od źródła zasilania należy zawsze trzymać za wtyczkę, nigdy nie ciągnąć za kabel zasilający.
- Nie przesuwaj urządzenia, ciągnąc za kabel zasilający. Upewnij się, że nic nie przeszkadza w jego ruchu i nie owijaj go wokół urządzenia.
- Nie wolno dopuszczać do wywierania jakiegokolwiek nacisku na połączenie kabla zasilającego z urządzeniem, ponieważ może to spowodować jego uszkodzenie lub przerwanie.
- Za każdym razem, gdy chcesz przenieść, wyczyścić lub schować urządzenie i jeśli nie chcesz go używać przez dłuższy czas, wyłącz je, odłącz od zasilania, pozwól mu całkowicie ostygnąć (odczekaj około 30 minut) i wyczyść je.
- Aby uniknąć poparzeń, nie przesuwaj urządzenia podczas jego pracy. Oczekaj, aż urządzenie całkowicie ostygnie.
- Gdy urządzenie jest włączone lub nadal gorące, należy trzymać je z dala od powierzchni, które nie są odporne na ciepło, nie stawiać go w pobliżu ubrań, zasłon, papieru lub innych łatwopalnych przedmiotów lub materiałów. Nigdy go nie przykrywaj i upewnij się, że wokół niego jest dobra cyrkulacja powietrza.
- Aby uniknąć upadkom i możliwym uszkodzeniom, urządzenie powinno być używane wyłącznie na

odpornych na wysoką temperaturę, stabilnych, suchych i zabezpieczonych przed uderzeniami powierzchniach.

- Aby uniknąć uszkodzeń lub wypadków, surowo zabrania się używania urządzenia w środowisku łatwopalnym i wybuchowym lub na zewnątrz.
- Urządzenie należy umieścić w wentylowanym miejscu. Należy zachować bezpieczną odległość około 10 cm wokół urządzenia, aby zapewnić odpowiednią cyrkulację powietrza.
- Urządzenie należy umieścić na stabilnej, płaskiej powierzchni, zabezpieczonej przed uderzeniami i z dala od materiałów łatwopalnych. Urządzenie należy trzymać z dala od kuchenek gazowych lub elektrycznych, gorących piekarników, ścian, mebli i urządzeń wrażliwych na ciepło lub opary. Upewnij się, że urządzenie znajduje się w wentylowanym miejscu, najlepiej w pobliżu okapu lub podobnego urządzenia.
- Gniazdo elektryczne, do którego przyłączone jest urządzenie musi być łatwo dostępne, aby w sytuacji awaryjnej można było szybko odłączyć wtyczkę.
- Należy upewnić się, że gniazdo, do którego ma zostać podłączone urządzenie, jest przeznaczone wyłącznie dla tego urządzenia. Podłączenie kilku urządzeń do tego samego gniazda może spowodować przeciążenie obwodu elektrycznego.
- Podczas pracy urządzenia temperatura dostępnych powierzchni może być wysoka. Należy unikać kontaktu ze skórą, ponieważ

może dojść do poparzenia. Zawsze używaj uchwytu urządzenia do otwierania kosza, a uchwytów termicznych do przenoszenia go, gdy jest jeszcze gorący. Nigdy nie przesuwaj urządzenia podczas jego użytkowania.

- Podczas pierwszego użycia może być wyczuwalny dziwny zapach lub dym, co jest całkowicie normalne i znika po kilku chwilach.
- Podczas użytkowania z kosza może wydobywać się gorąca para. Należy trzymać twarz i ręce z dala od pary, zwłaszcza podczas otwierania kosza.
- Składniki przeznaczone do smażenia należy zawsze umieszczać w koszu, aby zapobiec ich kontaktowi z elementem grzejnym frytownicy. Należy zwracać uwagę na oznaczenie maksymalnego poziomu napełnienia "MAX" na koszu.
- Nie dotykaj elementu grzejnego, gdy urządzenie jest włączone lub nadal gorące.
- Jeśli z urządzenia wydobywa się ciemny dym, należy natychmiast odłączyć je od zasilania. Przed wyjęciem kosza z urządzenia należy poczekać, aż dymienie ustanie.
- Nie należy używać akcesoriów, które nie zostały dostarczone wraz z urządzeniem. Korzystanie z akcesoriów niezalecanych przez producenta urządzenia może spowodować obrażenia ciała.
- Nigdy nie umieszczaj urządzenia na gorących powierzchniach. Urządzenie należy trzymać z dala od bezpośrednich lub pośrednich źródeł ciepła, takich jak kuchenki gazowe lub

elektryczne, piekarniki lub inne urządzenia wytwarzające ciepło, i zawsze umieszczać je na suchej, płaskiej powierzchni zabezpieczonej przed uderzeniami.

- To urządzenie jest frytownicą bezolejową, dlatego – aby uniknąć ryzyka pożaru – nie należy wlewać oleju ani płynnego tłuszczu do kosza urządzenia.
- Nie używaj tego urządzenia do bardzo tłustych potraw, takich jak kielbasy i inne.
- Nigdy nie przenoś urządzenia, jeśli w jego wnętrzu nadal znajduje się żywność.
- Nie należy umieszczać żywności powyżej maksymalnego poziomu pojemności “MAX” wskazanego na koszu.
- Nie zakrywaj ani nie blokuj otworów wlotu i wylotu powietrza (otworów wentylacyjnych) podczas pracy urządzenia.
- Zawsze, gdy urządzenie nie jest używane oraz przed jego czyszczeniem, odłączaj je od gniazda elektrycznego.
- Aby wyczyścić i usunąć resztki jedzenia z urządzenia, należy odłączyć je od zasilania, odczekać do całkowitego ostygnięcia i zapoznać się z instrukcjami opisanymi w sekcji “CZYSZCZENIE I PRZECHOWYWANIE” w dalszej części niniejszej instrukcji.
- Do czyszczenia zewnętrznej części urządzenia należy używać lekko wilgotnej szmatki z ciepłą wodą i łagodnym detergentem. Umyj kosz i grill ciepłą wodą z dodatkiem płynu do mycia naczyń i miękkiej gąbki. Wysusz wszystkie

elementy przed ponownym włożeniem ich do urządzenia.

- Należy unikać stosowania adapterów i przedłużaczy. Jeśli to konieczne, używaj tylko tych zalecanych dla tego typu urządzenia.
- Jeśli urządzenie nie będzie używane przez dłuższy czas, należy odłączyć je od zasilania.
- To urządzenie jest urządzeniem klasy I i jest dostarczane z kablem zasilającym i wtyczką z uziemieniem, dlatego zawsze musi być podłączone do gniazda z wbudowanym uziemieniem. Jeśli gniazdo zasilania nie posiada uziemienia, klient ponosi osobistą odpowiedzialność za wymianę gniazda na takie, które je posiada.
- To urządzenie nie jest przeznaczone do obsługi za pomocą zewnętrznego regulatora czasowego (timera) lub niezależnego systemu zdalnego sterowania.

•

5. ZAWARTOŚĆ OPAKOWANIA

- Otwórz opakowanie i ostrożnie wyjmij jego zawartość. Po wyjęciu zawartości z opakowania należy sprawdzić, czy znajdują się w nim wszystkie wymienione elementy. Upewnij się, że urządzenie i akcesoria nie są uszkodzone. Jeśli brakuje jakiegokolwiek elementu lub jest on uszkodzony, należy unikać korzystania z urządzenia i niezwłocznie skontaktować się z punktem sprzedaży. Zachowaj opakowanie do wykorzystania w przyszłości lub zutylizuj je zgodnie z lokalnymi przepisami dotyczącymi recyklingu tego typu materiałów.
- Uwaga! Dla bezpieczeństwa dzieci i zwierząt domowych, nigdy nie pozostawiaj porzucanych elementów opakowaniowych (plastikowych toreb, kartonu, styropianu itp.). Niebezpieczeństwo uduszenia!
- Zawartość: 1 x frytownica bezolejowa i 1 x instrukcja obsługi.

6. OPIS URZĄDZENIA

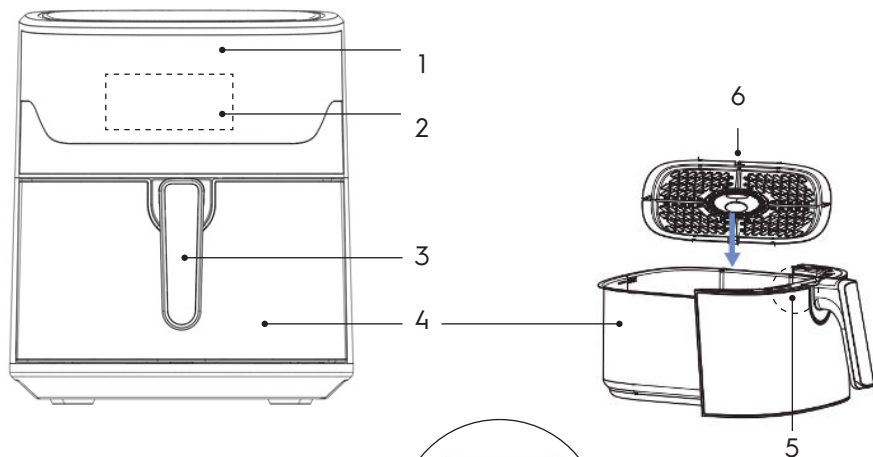

1. Korpus główny
2. Wyświetlacz
3. Uchwyt
4. Kosz
5. Wskazanie maksymalnego napętnienia "MAX"
6. Zdejmowana siatka
7. Kratka wentylacyjna

(Część tylna urządzenia)

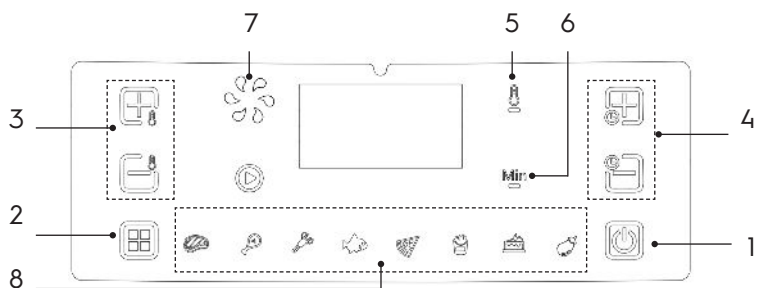

- | | |
|---|--|
| 1. Przycisk włączanie/wyłączanie | pracy w zakresie 0-60 minut, co 1 minutę |
| 2. Przycisk wyboru od 1 do 8 wstępnie ustawionych programów *(1) | 5. Wskaźnik LED temperatury |
| 3. Przyciski do regulacji temperatury w zakresie 80-200 °C, co 5° | 6. Wskaźnik LED programatora czasowego (timer) |
| 4. Przyciski do ustawiania czasu | 7. Wskaźnik LED wentylatora |
| | 8. Wskaźnik LED programu |

7. KORZYSTANIE Z URZĄDZENIA







Przed pierwszym użyciem

- Przed użyciem urządzenia należy upewnić się, że wszystkie materiały opakowaniowe zostały prawidłowo usunięte.
- Usuń z urządzenia wszelkie naklejki i etykiety.
- Umyj kosz i grill gorącą wodą, detergentem do mycia naczyń i nieścierną gąbką.
- Wyczyść wewnętrzną i zewnętrzną stronę urządzenia wilgotną ściereczką, a następnie wytrzyj do sucha miękką ściereczką.
- **UWAGA:** Jest to frytkownica bezolejowa, która działa w oparciu o gorące powietrze. Nie należy napępniać kosza bezpośrednio olejem lub tłuszczem do smażenia.
- **Ostrzeżenie:** Podczas pierwszego nagrzewania, frytownica na gorące powietrze może wydzielać niewielki dym lub zapach. Jest to normalne zjawisko w przypadku wielu urządzeń grzewczych i nie ma wpływu na bezpieczeństwo użytkowania urządzenia.

Używanie

- Urządzenie należy umieścić na płaskiej, stabilnej i odpornej na wysoką temperaturę powierzchni.
- Trzymaj urządzenie z dala od ścian, mebli lub przedmiotów w taki sposób, aby zachować wokół niego wolną przestrzeń o szerokości co najmniej 10 cm w celu utrzymania prawidłowej cyrkulacji powietrza. Nie przykrywaj urządzenia ani nie umieszczaj na nim żadnych przedmiotów, aby nie zablokować wlotu/wylotu powietrza.
- Podłącz urządzenie do zasilania. Urządzenie wyemituje sygnał dźwiękowy, a na wyświetlaczu pojawi się wskaźnik włączenia urządzenia.
- Ostrożnie wyjmij kosz z frytownicy, wyciągając go, upewnij się, że kratka

znajduje się na dnie kosza i umieść żywność w koszu, przestrzegając maksymalnego poziomu napętnienia "MAX" wskazanego po wewnętrznej stronie kosza obok uchwytu

- **UWAGA:** do potrawy można dodać łyżkę oleju, którego nadmiar zbierze się w obszarze pod grillem i nie będzie miał kontaktu z potrawą.
- Włóż kosz do frytownicy, naciśnij przycisk włączanie/wyłączanie , który zacznie migać, a na wyświetlaczu pojawią się wartości domyślne (tj. wartości fabryczne) - temperatura 200 °C i czas użytkowania 15 minut.
- Naciskaj przyciski wyboru temperatury , aby ustawić żądaną temperaturę w zakresie 80-200°, co 5 °C. Naciśnięcie i przytrzymanie przycisku spowoduje szybszą regulację temperatury.
- **UWAGA:** Aby ustawić temperaturę, na wyświetlaczu musi być widoczne wskazanie temperatury .
- Naciskaj przyciski wyboru czasu pracy , aby ustawić timer w zakresie 0-60 minut, co 1 minutę. Naciśnięcie i przytrzymanie przycisku spowoduje szybsze ustawienie timera.
- **UWAGA:** Aby ustawić timer, na wyświetlaczu musi być widoczne wskazanie timera Min..
- Aby zatwierdzić wybrane ustawienia i uruchomić urządzenie, naciśnij przycisk włączanie/wyłączanie .
- Urządzenie uruchomi się, a na wyświetlaczu po lewej stronie pojawi się wskaźnik konwekcji i pracy , a także migający wskaźnik temperatury i czasu .
- **UWAGA:** Podczas gotowania niektórych potraw zaleca się ich odwrócenie. W tym celu należy wyjąć kosz za pomocą uchwytu, obrócić żywność i włożyć kosz z powrotem do frytownicy. Podczas tej procedury należy zachować szczególną ostrożność, aby nie dotknąć gorących powierzchni, a także uważać na wydobywającą się gorącą parę.
- Po zakończeniu pracy na wyświetlaczu pojawi się komunikat "OFF", a urządzenie wyemituje 6 sygnałów dźwiękowych i wyłączy się całkowicie po kilku sekundach.
- Aby sprawdzić proces gotowania wyciągnij kosz trzymając za uchwyt. Jeśli okaże się, że potrawa nie jest jeszcze gotowa, dostosuj ustawienia temperatury i czasu pracy, a następnie wróć do gotowania.
- Po zakończeniu gotowania odczep kosz od frytownicy, umieść go na żaroodpornej powierzchni i wyjmij żywność.
- **UWAGA:** Nigdy nie odwracaj kosza do góry dnem w celu wyjęcia składników, ponieważ wewnętrzna kratka może się poluzować i spowodować wypadek, a tłuszcz i soki z dna kosza będą spływać wraz z przygotowywaną potrawą.
- Jeśli chcesz kontynuować korzystanie z frytownicy, możesz to zrobić natychmiast.
- Po zakończeniu użytkowania odłącz urządzenie od zasilania i poczekaj, aż całkowicie ostygnie przed przystąpieniem do jakichkolwiek czynności.

czyszczenia.

Ustawienia

- Poniższa tabela pomoże wybrać podstawowe ustawienia dla składników.
- **Uwaga:** Należy pamiętać, że ustawienia te są orientacyjne, ponieważ składniki różnią się pod względem pochodzenia, wielkości, kształtu i marki.
- Ponieważ technologia Rapid Air 360° natychmiast podgrzewa powietrze wewnątrz urządzenia, krótkie wyjęcie kosza w trakcie gotowania nie zakłóca procesu.

Tabela ilości, czasu gotowania i temperatury

Składnik	Ilość min-max (g)	Czas gotowania (min)	Temperatura (°C)	Mieszanie w połowie gotowania
Mrożone frytki	400-800	17-25	200	Tak
Udko kurczaka	600-800	22-25	180	Tak
Pizza	≈ Ø 20cm	25-30	180	
Ryba	500-800	16-18	180	Tak
Krewetki	400-800	12-15	180	Tak
Stek	100-200	16-20	180	Tak
Bakłażan	400-600	17-22	160	
Ciasto	120-250	17	160	

UWAGI: Jeśli frytownica jest zimna, zwiększ czas gotowania o 3 minuty; podane czasy są jedynie orientacyjne.

Sugestie

- Każda potrawa, którą można przyrządzić w piekarniku, może być również przyrządzona w tej frytownicy.
- Mniejsze składniki wymagają zazwyczaj nieco krótszego czasu przygotowania niż większe składniki.
- Większa ilość składników wymaga tylko nieco dłuższego czasu przygotowania, a mniejsza ilość składników wymaga tylko nieco krótszego czasu przygotowania.

- Mieszanie mniejszych składników w połowie czasu gotowania optymalizuje efekt końcowy i może pomóc uniknąć nierównomiernego usmażonych składników.
- Dodaj odrobinę oleju do świeżych ziemniaków, aby uzyskać chrupiący efekt. Po dodaniu oleju smaź składniki we frytkownicy powietrznej przez kilka minut.
- Nie zaleca się smażenia w tym urządzeniu składników o wysokiej zawartości oleju, takich jak tłuszcze, kiełbasa itp.
- Przekąski, które można przygotować w tradycyjnym piekarniku, można również przygotować we frytkownicy powietrznej.
- Idealna ilość do przygotowania chrupiących frytek to 500 gram.
- Używaj wstępnie wypieczonego ciasta do szybkiego i łatwego pieczenia chleba lub przekąsek. W porównaniu z domowym ciastem, wstępnie wypieczone ciasto wymaga krótszego czasu gotowania.
- Jeśli chcesz upiec ciasto, tartę jajeczną lub przygotować bardziej płynne potrawy, użyj blachy do pieczenia lub metalowej formy, która zmieści się we frytkownicy i pamiętaj, że musisz zostawić wystarczająco dużo wolnego miejsca, aby ciasto/chleb itp. mogły urosnąć i nie stykały się z elementem grzejmym.
- Aby upiec chleb lub ciasto we frytkownicy bez oleju, należy nastawić ją na około 3 minuty do nagrzania.
- Frytkownicy powietrznej można również używać do odgrzewania składników. Aby podgrzać składniki, ustaw temperaturę na 150°C na około 10 minut.
- W przypadku potraw, które mają tendencję do przywierania do ścianek kosza lub rusztu, takich jak panierowany kurczak lub delikatniejsze ryby, zaleca się lekkie spryskanie kosza olejem roślinnym w sprayu. Użycie folii aluminiowej może również ułatwić czyszczenie i wyjmowanie niektórych potraw, zwłaszcza ryb.

8. ROZWIĄZYWANIE PROBLEMÓW

- W przypadku problemów technicznych z urządzeniem należy zwrócić je do sklepu, w którym zostało zakupione. Nie należy próbować otwierać urządzenia ani jego podzespołów. Urządzenie nie posiada części, które mogą być naprawiane przez użytkownika. Nie należy podejmować prób samodzielnej naprawy urządzenia. Naprawę należy zawsze zlecać wykwalifikowanemu specjalście.
- Należy regularnie sprawdzać kabel zasilający i wtyczkę pod kątem uszkodzeń. Jeśli kabel zasilający jest uszkodzony, musi zostać wymieniony przez producenta, jego przedstawiciela serwisowego lub wykwalifikowanych techników w sposób pozwalający uniknąć zagrożeń.

Problem	Możliwa przyczyna	Rozwiązanie / zalecenie
Urządzenie nie działa, mimo że jest włączone przyciskiem on/off, a wtyczka jest podłączona do zasilania.	Wtyczka mogła nie zostać prawidłowo włożona do gniazdka.	Sprawdź, czy wtyczka jest prawidłowo włożona do gniazdka.
	Uszkodzone gniazdko.	Podłącz urządzenie do prawidłowo działającego gniazdka.
	Na timerze nie ustawiono czasu działania.	Ustaw czas pracy na timerze, aby uruchomić urządzenie.
Składniki gotowane we frytkownicy powietrznej nie są gotowe.	Ilość składników w koszyku jest zbyt duża.	Umieść mniejsze ilości składników w koszu. Mniejsze porcje są smażone bardziej równomiernie.
	Ustawiona temperatura jest zbyt niska.	Wybierz wyższą temperaturę w zależności od przygotowywanych składników (patrz sekcja "Ustawienia" w rozdziale "Korzystanie z urządzenia").
	Czas przygotowania jest zbyt krótki.	Ustaw timer na dłuższy czas przygotowywania w zależności od przygotowywanych składników (patrz sekcja "Ustawienia" w rozdziale "Korzystanie z urządzenia").

Problem	Możliwa przyczyna	Rozwiązanie / zalecenie
Składniki są ugotowane nierównomiernie.	Niektóre rodzaje składników wymagają wymieszania w połowie czasu przygotowania	Składniki, które nakładają się na siebie lub krzyżują (np. frytki), należy wymieszać w połowie czasu przygotowywania (patrz sekcja "Ustawienia" w rozdziale "Korzystanie z urządzenia").
Ugotowane przystawki/przekąski nie są chrupiące po wyjęciu z frytownicy powietrznej.	Użyłeś przystawki/przekąski, która jest przeznaczona do przygotowania we frytownicy tradycyjnej.	Używaj przystawek, które nadają się do pieczenia w piekarniku. Można również lekko posmarować przystawki odrobiną oleju, aby uzyskać bardziej chrupiący efekt
Nie można prawidłowo włożyć kosza do frytownicy.	W koszyku znajduje się zbyt wiele składników, prawdopodobnie ponad wskazany maksymalny limit	Nie napętniaj frytownicy powyżej oznaczenia MAX.
	Siatka nie jest prawidłowo umieszczona w koszu.	Wciśnij siatkę do kosza, aż przestanie się poruszać.

Problem	Możliwa przyczyna	Rozwiązanie / zalecenie
Z urządzenia wydobywa się biały dym.	Przygotowujesz tłuste składniki.	Podczas przygotowywania tłustych składników we frytownicy powietrznej duża ilość oleju/tłuszczu kapie na dno kosza. Olej/tłuszcz wytwarza biały dym, a kosz może nagrzewać się bardziej niż zwykle. Nie ma to wpływu na proces ani efekt końcowy.
	Kosz może nadal zawierać pozostałości tłuszczu z poprzedniego użytkowania.	Biały dym jest spowodowany podgrzewaniem oleju/tłuszczu. Upewnij się, że frytownica jest prawidłowo czyszczona po każdym użyciu.
Świeże frytki są nierównomiernie smażone we frytownicy.	Nie użyłeś odpowiedniego rodzaju ziemniaków do smażenia	Używaj świeżych ziemniaków i upewnij się, że są odpowiednie do smażenia.
	Paluszki ziemniaczane nie zostały odpowiednio optukane przed smażeniem.	Dobrze optucz paluszki ziemniaczane, aby usunąć z nich skrobię. Aby uzyskać najlepsze rezultaty, przed umieszczeniem pateczek w koszyku należy posmarować je olejem spożywczym.

Problem	Możliwa przyczyna	Rozwiązanie / zalecenie
Świeże frytki nie są chrupiące po wyjęciu z frytownicy.	Chrupkość frytek zależy od ilości oleju i wody w paluszkach ziemniaczanych.	Upewnij się, że dobrze osuszasz paluszki ziemniaczane przed dodaniem oleju.
		Pokrój paluszki ziemniaczane na mniejsze kawałki, aby uzyskać bardziej chrupiący efekt
		Dodaj trochę więcej oleju, aby uzyskać bardziej chrupiący efekt
Urządzenie nie nagrze- wa się lub nagrzewa się nieprawidłowo.	Usterka techniczna.	Zlecić sprawdzenie i/ lub naprawę urządzenia autoryzowanemu serwisowi.
Wyświetlacz działa nieprawidłowo.	Usterka techniczna.	Zlecić sprawdzenie i/lub naprawę urządzenia auto- ryzowanemu serwisowi.

9. CZYSZCZENIE, PRZECHOWYWANIE I TRANSPORT

Czyszczenie

- Urządzenie należy czyścić po każdym użyciu.
- Nigdy nie zanurzaj urządzenia w wodzie lub innym płynie.
- Nie używaj ściernych detergentów czyszczących, takich jak sprays do czyszczenia piekarników, płyny do szorowania, alkohol lub rozpuszczalniki.
- Przed czyszczeniem należy odłączyć urządzenie od zasilania i poczekać, aż całkowicie ostygnie. Aby przyspieszyć chłodzenie, wyjmij kosz z urządzenia.
- Wyjmij kosz z frytownicy, wyjmij siatkę i umyj te 2 elementy gorącą

wodą, łagodnym detergentem i miękką gąbką, aby nie uszkodzić powłoki. Całkowicie osusz przed ponownym włożeniem do frytownicy.

- Jeśli w koszu lub na siatce utknęło jedzenie, napełnij kosz gorącą wodą z niewielką ilością płynu do mycia naczyń, umieść siatkę w koszu i pozostaw do namoczenia na około 10 minut. W razie potrzeby można użyć płynu/sprayu do usuwania tłuszczu. Optucz te elementy pod bieżącą wodą i pozostaw do całkowitego wyschnięcia przed ponownym włożeniem ich do urządzenia.
- Element grzejny, który znajduje się w górnej części wnętrza kosza, należy czyścić szczotką lub szmatką. Aby uzyskać łatwiejszy dostęp do elementu grzejnego, należy wyjąć kosz, obrócić urządzenie do góry nogami i umieścić je na powlekanej powierzchni, aby nie uszkodzić powłoki zewnętrznej.
- Atenção: a superfície do elemento de aquecimento está sujeita a calor residual após a utilização.
- **Uwaga:** powierzchnia elementu grzejnego jest narażona na ciepło resztkowe po użyciu.
- Wyczyść zewnętrzną część urządzenia wilgotną szmatką i, jeśli to konieczne, niewielką ilością łagodnego detergentu.

Przechowywanie

- Przed schowaniem urządzenia należy odczekać, aż całkowicie ostygnie i upewnić się, że jest całkowicie czyste i suche.
- Urządzenie należy przechowywać w suchym, wentylowanym miejscu, z dala od źródeł ciepła i bezpośredniego światła słonecznego.

10. EUROPEJSKA DEKLARACJA ZGODNOŚCI



To urządzenie spełnia wymagania dyrektywy EMC (kompatybilność elektromagnetyczna) (2014/30/UE) oraz nowej dyrektywy niskonapięciowej (2014/35/UE). W związku z tym urządzenie otrzymało znak CE i europejską deklarację zgodności

11. GWARANCJA



- Gwarancja na ten produkt obowiązuje przez trzy lata. W przypadku awarii należy zanieść produkt do miejsca zakupu wraz z dowodem zakupu. W tym celu produkt musi być kompletny i umieszczony w oryginalnym









opakowaniu.

12. USUWANIE ZUŻYTEGO SPRZĘTU ELEKTRYCZNEGO

	<p>Zużyte urządzenia elektryczne nadają się do recyklingu. Nie wyrzucaj ich do śmieci domowych, ponieważ mogą zawierać substancje szkodliwe dla zdrowia ludzkiego i środowiska! Prosimy o aktywne wspieranie zarządzania zasobami naturalnymi i ochronę środowiska poprzez oddanie urządzenia, którego już nie używasz, do punktu zbiórki zajmującego się recyklingiem sprzętu elektrycznego i elektronicznego.</p>
---	---

13. OBJAŚNIENIE SYMBOLI

	<p>Symbol "CE" jest gwarancją zgodności ze zharmonizowanymi normami europejskimi, na zasadzie dobrowolności, odzwierciedlającymi zasadnicze wymagania w specyfikacjach technicznych i ma na celu zapewnienie, że urządzenie spełnia wymagania, które zapewniają wysoki poziom ochrony zdrowia i bezpieczeństwa ludzi, zwierząt domowych i mienia, gwarantując jednocześnie funkcjonowanie rynku wewnętrznego.</p>
	<p>Ten symbol oznacza, że produktu nie należy wyrzucać razem z niesegregowanymi odpadami domowymi. Portugalskie prawo zabrania mieszania zużytego sprzętu elektrycznego i elektronicznego z innymi odpadami domowymi.</p> <p>Potencjalnych negatywnych konsekwencji dla środowiska i zdrowia ludzkiego, które mogą wynikać z niewłaściwego obchodzenia się ze zużytym sprzętem elektrycznym i elektronicznym, można uniknąć, jeśli produkt zostanie prawidłowo zutylizowany.</p>
	<p>Znak "Zielony Punkt" wydrukowany na opakowaniu oznacza, że organizacja, dla której produkt został wyprodukowany, wniosła wkład finansowy w budowę i funkcjonowanie krajowego systemu odzysku i recyklingu odpadów opakowaniowych, zgodnie z zasadami wynikającymi z przepisów prawa Portugalii i Unii Europejskiej dotyczących opakowań i odpadów opakowaniowych.</p>

	<p>Ten produkt jest zgodny z wymaganiami dyrektywy 2011/65 / UE - tak zwanej dyrektywy RoHS. Celem tej dyrektywy jest zbliżenie ustawodawstwa państw członkowskich dotyczącego ograniczenia stosowania substancji niebezpiecznych w sprzęcie elektrycznym i elektronicznym oraz przyczynienie się do ochrony zdrowia ludzkiego i przyjaznego dla środowiska odzysku i unieszkodliwiania sprzętu elektrycznego i elektronicznego.</p> <p>Dyrektywa RoHS obowiązuje od 3 stycznia 2013 roku. Nowy sprzęt elektryczny i elektroniczny wprowadzany na rynek nie zawiera ołowiu, rtęci, kadmu, sześciowartościowego chromu, polibromowanego difenylu ani polibromowanego fenyloteteru.</p>
	<p>Ten symbol oznacza, że instrukcja obsługi znajduje się w opakowaniu produktu i należy się z nią zapoznać przed rozpoczęciem użytkowania urządzenia.</p>
	<p>Produkt jest przeznaczony do kontaktu z żywnością.</p>
	<p>Urządzenie jest przeznaczone wyłącznie do użytku domowego.</p>
	<p>Ten symbol selektywnej utylizacji oznacza, że elementy opakowania wykonane z kartonu lub papieru powinny być umieszczane w niebieskim pojemniku na surowce wtórne przeznaczonym do zbiórki tych materiałów.</p>
	<p>Ten symbol selektywnej utylizacji oznacza, że elementy opakowania wykonane z tworzywa sztucznego lub metalu powinny być umieszczane w żółtym pojemniku na surowce wtórne przeznaczonym do zbiórki tych materiałów.</p>
	<p>Przechowywać z dala od wody i wilgoci.</p>
	<p>Ryzyko uszkodzenia urządzenia w wyniku nieprawidłowej obsługi lub upadku z wysokości.</p>

14. SPRZĘT PRODUKOWANY DLA

Joinco, Import and Export, Ltd.
R. Ivone Silva 6, 15º piso
1050-124 Lisbon - Portugal
VAT 507 191 765
www.joinco.pt / portugal@joinco.pt

Hoffen